

To
Компания : <Выбор>
Имя Фамилия :
Дата : 7/27/2015
Факс :
Исх №. / Описание :

Размеры (мм)

L = 714 C = 450
H1 = 505 C1 = W =
530 C2 = -
A = 110
B = 350
H2 = 0
E = 132
F = -
K = 470 ØDBx= 16 Y = 416
ØDBыx= Ø16

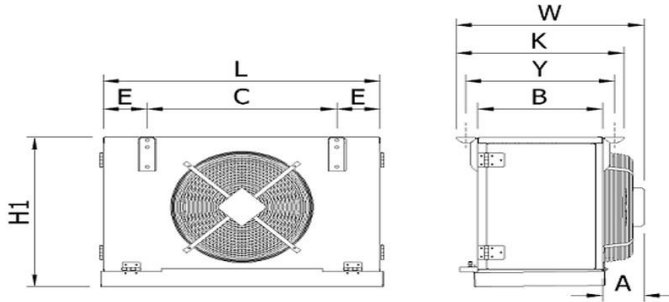

FES 1F4 30.1.7
SM < 13-0066-
000007138000 >
Воздухоохл

Техническое информация

Мощность	2.46	kW
Жидкость	R404A	
Расход воздуха	1350	m ³ /h
Дальность струи	9	m
Теплообменник		
Площадь	10.2	m ²
Емкость труб	3.7	dm ³
Шаг ребер	7	mm
Материал труб	Медь	
Материал ребер	Алюминий	
Материал корпуса	19	
Вес	AIMg3	kg

Условия		
Темп. входящего воздуха	0	°C
Ткипения	-8	°C
Вентиляторы		
Диаметр	300	mm
Количество	1	
Напряжение	230	V
	50	Hz
Мощность (Общая)	72	W
Ток (Общий)	0.32	A
Скорость вращения	1320	d/d
Уровень звукового давления (LpA)	39	dBA
Уровень мощности звука (LwA)	61	dBA
На расстоянии	3	m

Оттайка	E2	
Теплообменник	800	W
Обогрев поддона	400	W
Обогрев дренажной линии		W
Обогрев вентилятора		W
Теплоизолированный поддон	-	-

Уровень звукового давления рассчитывается по Методу окружающей поверхности в соответствии с EN 13487 для расстояния 3м. Фактический Уровень звукового давления может быть изменен окружающей шумоизоляцией и мощностью быть изменен окружающей шумоизоляцией и мощностью

FRITERM оставляет за собой право вносить изменения в размеры, производительность значения без Предложение не будет иметь силы, если подтверждается FRITERM.

Примечания:

Контактная информация

Имя Фамилия:
Компания:
Адрес:
Tel:
Fax:
Email: